



nl

**BURG  
WÄCHTER**secu **ENTRY**

# Hoofdhandleiding secuENTRY ENTRY 7711 Keypad PIN



**BURG-WÄCHTER KG**  
Altenhofer Weg 15  
58300 Wetter  
Germany

[www.burg.biz](http://www.burg.biz)

## Inhoudsopgave

nl Nederlands ..... 2

Andere talen op:

[www.burg.biz](http://www.burg.biz)

Further languages at:

[www.burg.biz](http://www.burg.biz)

## Voorwoord

Zeer geachte klant,

hartelijk dank dat u de *ENTRY 7711 Keypad PIN* heeft gekozen.

Hett systeem werd volgens de nieuwste technische mogelijkheden in Duitsland ontwikkeld en geproduceerd en voldoet aan de huidige hoge veiligheidseisen.

Via het *ENTRY 7711 Keypad PIN* toetsenblok kunt u de deur openen en sluiten\* met behulp van een 6-cijferige gebruikerscode. De *ENTRY 7711 Keypad PIN* kan zowel in binnen- als in huisdeuren worden geïnstalleerd. Het toetsenblok kan worden geïnstalleerd tot ongeveer vier meter rond de vergrendeling, afhankelijk van uw wensen en omstandigheden.

De *ENTRY 7711 Keypad PIN* kan worden ingesteld via de gratis smartphone-app *secuENTRY KeyApp*\*. De transmissie is draadloos; de cilinder maakt gebruik van de moderne Bluetooth 5.2 standaard.

Wij wensen u veel plezier met uw nieuwe toetsenblok!

### ! Let op het volgende:

- Aangezien dit toetsenblok een aanvulling is op een secuENTRY profielcilinder, is het aan te bevelen om de cilinder eerst te installeren. De overeenkomstige instructies zijn bijgesloten in de set van de profielcilinder. Deze handleiding gaat ervan uit dat er al een secuENTRY-cilinder is geïnstalleerd en beschrijft geen installatiestappen.

### ! Belangrijk:

- Lees de complete gebruiksaanwijzing voordat u met de installatie begint.

\* De Keypad kan alleen worden gebruikt met een secuENTRY-profielcilinder (afzonderlijk verkrijgbaar). Voor de instelling is de *KeyApp* van BURG-WÄCHTER vereist.

## Inhoud van de kit

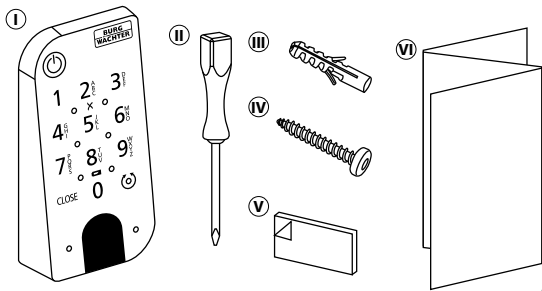

Afb. 1

- |   |   |
|---|---|
| Ⓛ | ENTRY 7711 Keypad PIN   |
| Ⓜ | Schroevendraaier Tx8  |
| Ⓝ | Pluggen (3x)  |
| Ⓓ | Schroeven (3x)  |
| Ⓔ | Zelfklevende pads (4x)  |
| Ⓥ | Snelstartinstructies alsook garantie- en verwijderingsinstructies |

## Technische gegevens

Voeding toetsenblok	2x Mignon LR6 AA alkaline
Toegestane omgevingscondities	-15 °C / +50 °C / tot max. 95 % relatieve luchtvochtigheid (niet condenserend)
Standaard draadloze verbinding	Bluetooth 5.2
Bereik	ca. 4 m
Weersbeschermingsklasse (IP-klasse)	IP53
Spertijden	Na 3x foutieve code-invoer 1 minuut, daarna telkens 3 minuten

## QR-code/Administratorcode

De QR-code (I) en de beveiligingscode (SCD) (II) zijn vereist voor de integratie van het toetsenblok in de BURG-WÄCHTER KeyApp (Afb. 2).

### ! Let op:

Noch de QR-code, noch de beveiligingscode worden door BURG-WÄCHTER opgeslagen. In geval van verlies kunnen geen nieuwe codes worden aangemaakt. Bewaar de rechts afgebeelde sticker op een veilige plaats. We raden ook aan om de sticker te fotograferen en deze ook digitaal te archiveren.

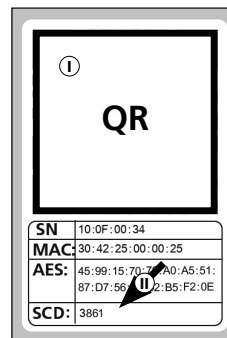

Afb. 2

## ENTRY 7711 Keypad PIN

Met de ENTRY 7711 Keypad PIN kunnen elektronische secuENTRY cilinders van BURG-WÄCHTER worden bediend. De communicatie tussen het toetsenblok en de profielcilinder is 128-bits AES-gecodeerd.

De bediening gebeurt via de druktoetsen van het verlichte toetsenblok. Hierdoor is het toetsenblok eenvoudig te bedienen, zelfs bij slechte lichtomstandigheden.

Met de ENTRY 7711 Keypad PIN kunt u de deur openen en sluiten met behulp van een 6-cijferige pincode. Een miljoen nummercombinaties kunnen worden gegenereerd.

Dankzij de geïntegreerde manipulatiebeveiliging wordt de invoer gedurende één minuut geblokkeerd na drie onjuiste invoerpogingen. Vanaf de vierde onjuiste invoer wordt het toetsenblok gedurende drie minuten vergrendeld.

Het toetsenblok is aan alle kanten spatwaterdicht volgens IP53-certificering.

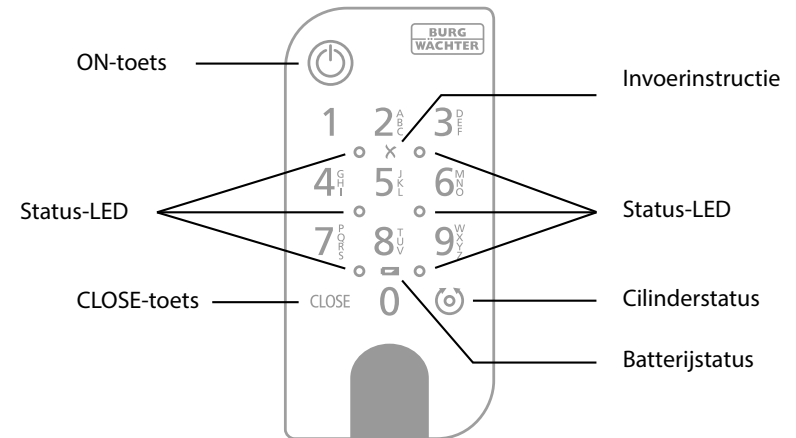

Afb. 3

	ON-toets	Activeert het toetsenblok. Als de aangesloten secuENTRY-cilinder de functie ondersteunt, wordt een vermelding "Open" (ON-toets) of "Gesloten" (CLOSE-toets) gegenereerd in de historie. Zo kunnen de procedures "Openen" en "Sluiten" worden onderscheiden in de historie.
	CLOSE-toets	
	Foutmelding	Wanneer een ongeldige cijfercombinatie wordt ingevoerd of bij algemene fouten, lichten de twee LED 's naast het X-symbool op.
	Batterijstatus	Het systeem controleert de batterijspanning van het toetsenblok en de cilinder. Zodra de batterijspanning een kritisch niveau bereikt, wordt de gebruiker hiervan op de hoogte gesteld. Als het batterijstatuspictogram brandt, dient u de batterijen zo snel mogelijk te vervangen.
	Cilinderstatus	Als de ingevoerde cijfercombinatie juist is, licht het cilinderstatussymbool op en kan de deur worden geopend of gesloten.
	Status-LED	Wanneer het toetsenblok zich in de programmeermodus bevindt (zie hoofdstuk hieronder), lichten de LED's na elkaar op in uurwijzerszin

## Inbedrijfstelling van de ENTRY 7711 Keypad PIN

① Om de *ENTRY 7711 Keypad PIN* in te stellen, moet u eerst de *secuENTRY KeyApp* downloaden. Deze is te vinden in de App Store en de Google Play Store (Afb. 4).



Afb. 4

② Nadat u zich met succes hebt geregistreerd, kunt u beginnen met het instellen van de *ENTRY 7711 Keypad PIN*. Open het hoofdmenu (Afb. 5).

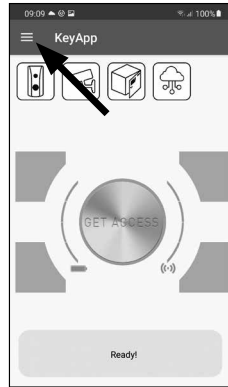

Afb. 5

③ Tik op het menupunt "*secuENTRY setup*" (Afb. 6).



Afb. 6

④ Tik in het volgende menu op "*Device setup*" (Afb. 7). Hier kunt u *secuENTRY* eenheden aan de app toevoegen en instellen.

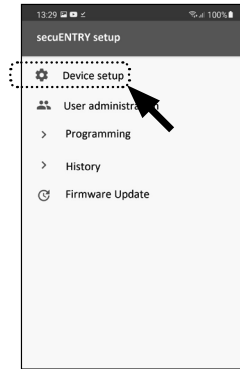

Afb. 7

⑤ Tik in het weergegeven keuzemenu op "*secuENTRY Keypad*" om uw *secuENTRY*-toetsenblok in te stellen (Afb. 8).

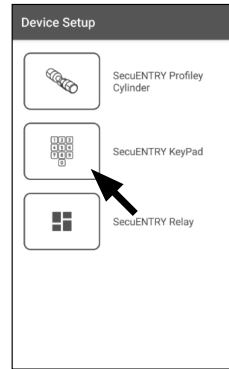

Afb. 8

⑥ Er wordt een lijst weergegeven van alle reeds geregistreerde toetsenblokken. Om een nieuw toetsenblok toe te voegen, tikt u bovenaan rechts op de "+" (Afb. 9).

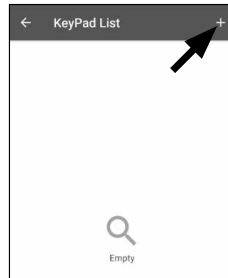

Afb. 9

⑦ U wordt gevraagd om de meegeleverde QR-code te scannen met de camera van de smartphone. De QR-code staat op de sticker die in de verpakking is bijgesloten (zie kleine afbeelding).

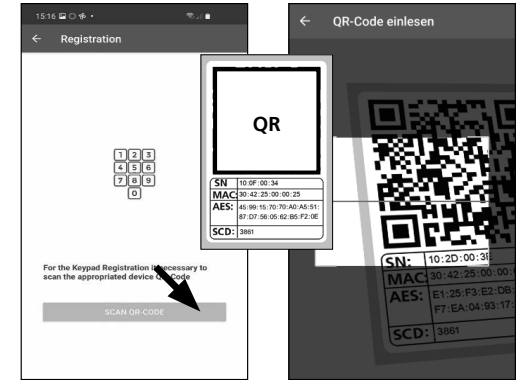

Afb. 10

Afb. 11

⑧ Tik op "*SCAN QR-CODE*" (Afb. 10). Mogelijk wordt u gevraagd om de toegang van de app tot de camera goed te keuren. Het opnamevenster van de camera wordt dan geopend (Afb. 11). Scan de QR-code.

⑨ Er verschijnt een melding met gegevens over uw toetsenblok, die u onderaan rechts met "*OK*" bevestigt (Afb. 12).

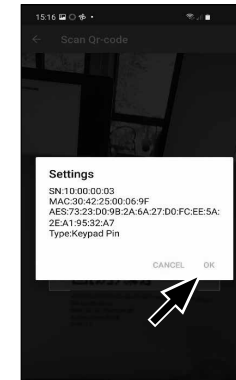

Afb. 12

⑩ In het volgende venster hebt u de mogelijkheid om een naam aan het toetsenblok toe te wijzen. Bij gebruik van meerdere toetsenblokken is het aan te raden elk toetsenblok een naam te geven zodat u direct kunt zien waar het toetsenblok zich bevindt of geïnstalleerd is. Bevestig de naam met "*OK*" (Afb. 13).

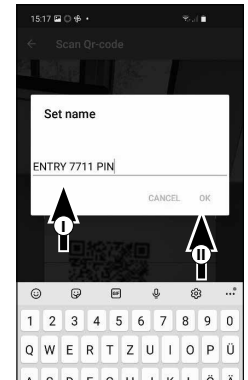

Afb. 13

⑪ Uw *ENTRY 7711 Keypad PIN* is nu klaar voor gebruik. Het verschijnt nu in de lijst van ingestelde toetsenborden (Afb. 14).

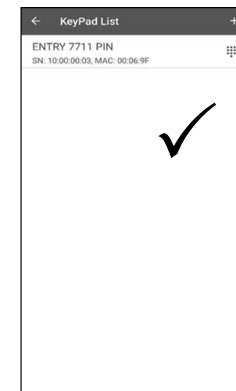

Afb. 14

## De ENTRY 7711 Keypad PIN en de secuENTRY profielcilinder verbinden

① Nadat u de ENTRY 7711 Keypad PIN met succes hebt geregistreerd in de KeyApp, kunt u beginnen met het verbinden van het Keypad toetsenblok en een reeds geïnstalleerde secuENTRY-cilinder. Open het hoofdmenu (Afb. 15).

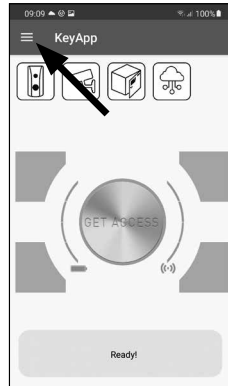

Afb. 15

② Tik op het menupunt "secuENTRY setup" (Afb. 16).



Afb. 16

③ Tik in het volgende menu op "Device setup" (Afb. 17). Hier kunt u secuENTRY eenheden aan de app toevoegen en instellen.

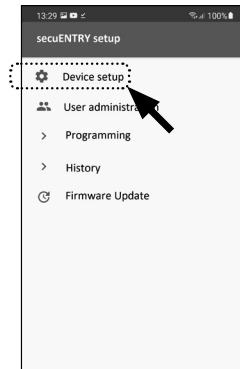

Afb. 17

④ Tik in het weergegeven keuzemenu op "secuENTRY Keypad" om de ingestelde secuENTRY-toetsenborden weer te geven (Afb. 18).

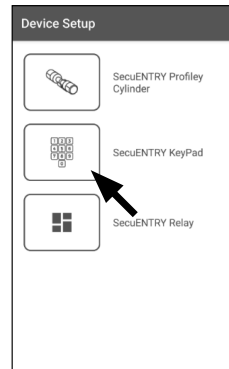

Afb. 18

⑤ Tik op het item van het toetsenblok dat moet worden toegewezen aan een cilinder (I) (Afb. 19).

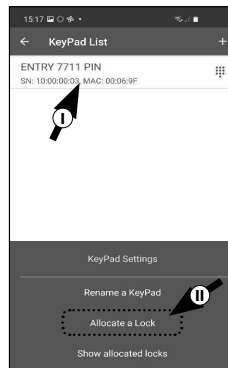

Afb. 19

⑥ Tik vervolgens op "Allocate a Lock" (II) (Afb. 19).

⑦ Er verschijnt een lijst met beschikbare secuENTRY-cilinders (Afb. 20).

Selecteer de gewenste cilinder (I) en bevestig met "CONTINUE" (II) (Afb. 20).

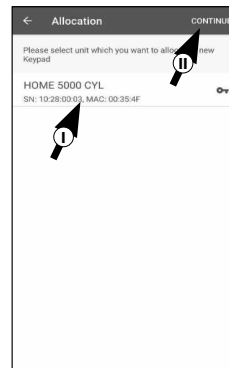

Afb. 20

⑧ U bereikt nu het afgebeelde menu (Afb. 21). Leg de smartphone even opzij en zet het toetsenblok in de programmeermodus door middel van de volgende stappen.

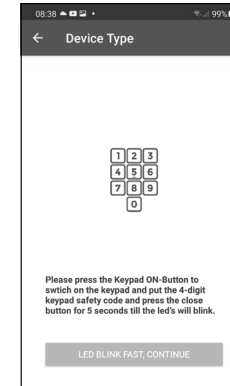

Afb. 21

⑨ Verwijder eerst de batterijbescheringsstrip uit het toetsenblok (Afb. 22).

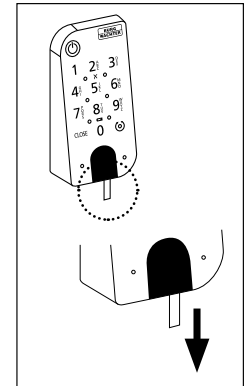

Afb. 22

⑩ Druk op de ON-knop om het toetsenblok te activeren (Afb. 23).

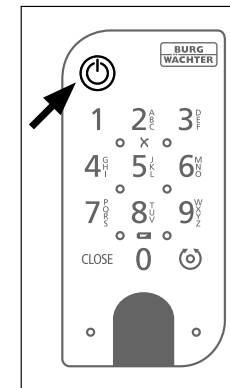

Afb. 23

⑪ Voer de meegeleverde veiligheidscode (SCD) in op het toetsenblok. De veiligheidscode vindt u op de bij het toetsenblok bijgesloten sticker (I) (Afb. 24).

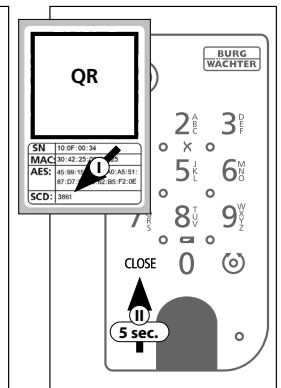

Afb. 24

⑫ Houd de CLOSE-toets vijf seconden ingedrukt (II) (Afb. 23) totdat de signaal-LED's op het toetsenblok na elkaar in uurwijzerszin oplichten (Afb. 25).

Het toetsenblok staat nu in programmeermodus. De volgende stappen moeten nu weer op uw smartphone worden uitgevoerd.

**! Let op:**  
Voor de volgende stap moeten de smartphone, het toetsenblok en de cilinder dicht bij elkaar zijn.

⑬ Tik op de schakelbutton "LED BLINK FAST, CONTINUE" (Afb. 26).

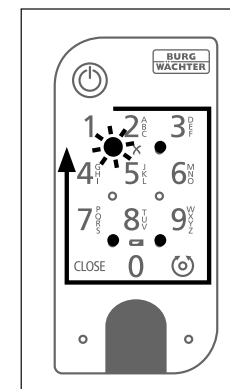

Afb. 25

⑭ Als de verbinding succesvol is ontvangt u een melding die u dient te bevestigen met "OK" (Afb. 27).

Het toetsenblok en de cilinder zijn nu met succes verbonden.

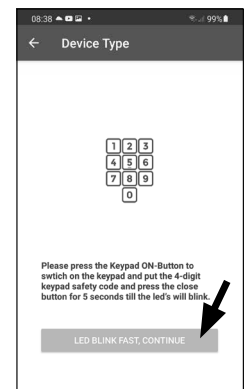

Afb. 26



Afb. 27

## De secuENTRY-cilinder openen met het toetsenblok

- 1 Activeer het toetsenblok door op de ON-toets of de CLOSE-toets (I) te drukken (Afb. 28).

Als de aangesloten secuENTRY-cilinder de functie ondersteunt, wordt een vermelding "Open" (ON-toets) of "Gesloten" (CLOSE-toets) gegenereerd in de historie. Zo kunnen de procedures "Openen" en "Sluiten" worden onderscheiden in de historie.

- ! **Aanwijzing:** verdere details over de historiefunctie zijn te vinden in de hoofdhandleiding van de betreffende cilinder.
- 2 Typ uw 6-cijferige administratorcode of gebruikerscode in (II) (Afb. 28)
- ! **Aanwijzing:** verdere details over de onderwerpen administrator- en gebruikerscode zijn te vinden in de hoofdhandleiding voor de betreffende cilinder.

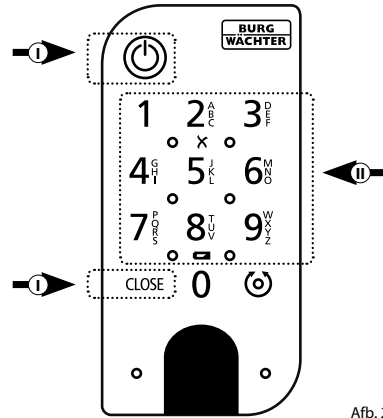

Afb. 28

- 3 Als de ingevoerde cijfercombinatie correct is, licht het cilinderstatussymbool (⊙) op en kan de deur worden ontgrendeld (Afb. 29) of vergrendeld (Afb. 30).

- ! **Aanwijzing:** afhankelijk van de sluiting van de deur kan de draairichting worden omgekeerd.

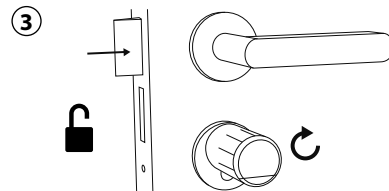

Afb. 29

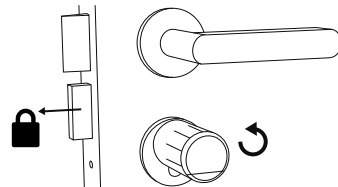

Afb. 30

## Montage van de ENTRY 7711 Keypad PIN

Hieronder vindt u de instructies voor de montage van de ENTRY 7711 Keypad PIN.

U hebt twee opties voor de montage. U kunt de wandhouder van de ENTRY 7711 Keypad PIN **vastschroeven** of direct op de wand **plakken**.

Lees voor de montage deze montagehandleiding grondig door.

## Montage van de ENTRY 7711 Keypad PIN – Functionele test voor de montage

- ! **LET OP:** De afstand tussen cilinder en toetsenblok kan technisch maximaal vier meter bedragen. De maximale afstand kan echter verschillen afhankelijk van externe omstandigheden. Om ervoor te zorgen dat het toetsenblok goed werkt in de gewenste positie, moet u het eerst testen **voordat u het gaat monteren**.

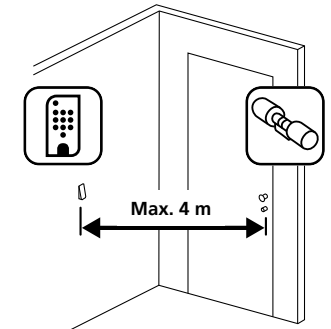

Afb. 31

- 1 Houd het toetsenblok op de gewenste montageplaats (Afb. 31).
- 2 Voer uw administrator- of gebruikerscode in en controleer of de cilinder wordt geactiveerd (Afb. 32).

- ! **Aanwijzing:** de administratorcode, indien niet al door u gewijzigd, is te vinden op de sticker die bij de secuENTRY-cilinder is bijgesloten (Afb. 33). Hoe u een gebruikerscode aanmaakt, kunt u terugvinden in de hoofdhandleiding van uw secuENTRY-cilinder.

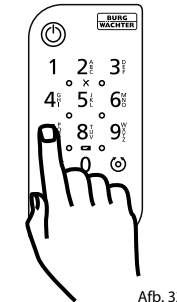

Afb. 32

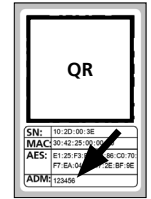

Afb. 33:  
QR-code sticker voor secuENTRY cilinders. Af fabriek toegewezen administratorcode

## Montage van de ENTRY 7711 Keypad PIN – Vastschroeven

① Boor drie gaten volgens de in de afbeelding aangegeven afmetingen. Gebruik een boor met een diameter van 6 mm (Afb. 34).

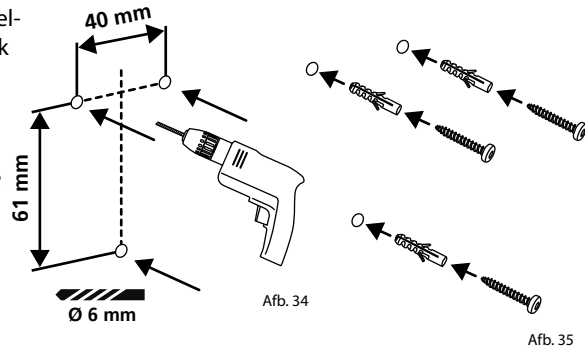

② Steek de meegeleverde pluggen in de gaten en draai er de meegeleverde schroeven in (Afb. 35).

③ Verwijder de schroef uit de onderkant van het toetsenblok met behulp van de meegeleverde Tx8-schroevendraaier en trek het batterijcompartiment er naar beneden uit (Afb. 36).

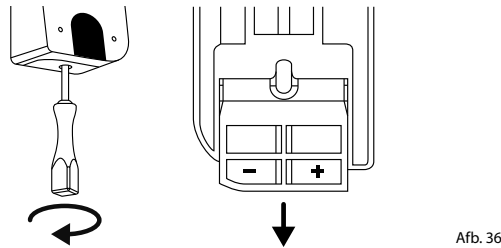

④ Plaats het toetsenblok op de schroefkoppen zoals afgebeeld in de afbeelding (Afb. 37).

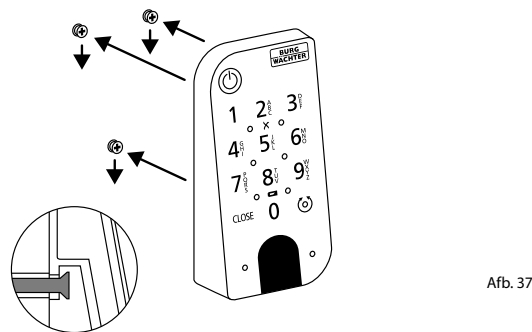

⑤ Plaats het batterijcompartiment terug in de behuizing en schroef het vast (Afb. 38).

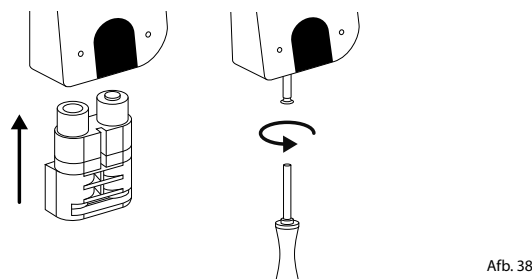

## Montage van de ENTRY 7711 Keypad PIN – Plakken

① Reinig het oppervlak waarop u het toetsenblok wilt bevestigen (Afb. 39).

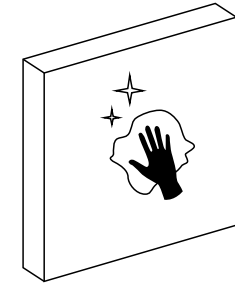

② Plak de bijgevoegde zelfklevende pads op de in de tekening aangegeven posities en trek de draagfolie eraf (Afb. 40).

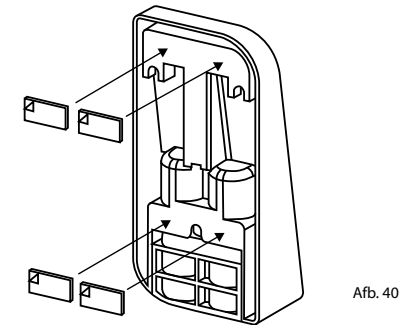

③ Plak het toetsenblok op de gewenste positie op de wand (Afb. 41).

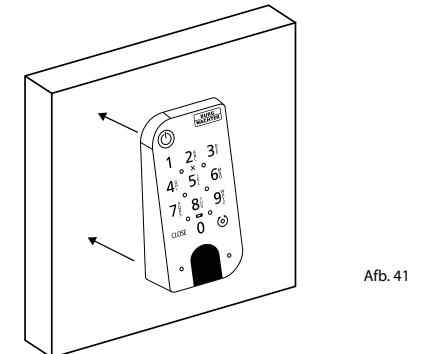

④ Druk het toetsenblok ongeveer een minuut tegen de wand (Afb. 42).

**! Let op:**  
Druk alleen op de buitenste randen van de behuizing. Druk niet op het oppervlak van het toetsenblok om schade aan de elektronica te voorkomen.

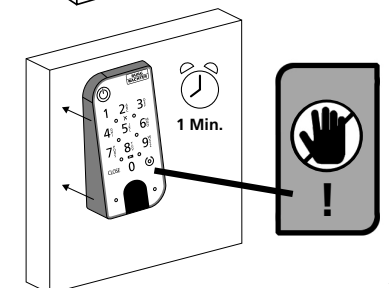

## Batterijstatus en vervanging van de batterijen

Het systeem controleert de batterijspanning van het toetsenblok en de cilinder. Zodra de batterijspanning een kritisch niveau bereikt, wordt de gebruiker hiervan op de hoogte gesteld. Als het pictogram voor de batterijstatus op het toetsenblok oplicht (Afb. 43), dient u de batterijen zo snel mogelijk te vervangen.

- ! **Tip:** we raden aan de batterijen in de cilinder en het toetsenblok altijd tegelijkertijd te vervangen. U kunt echter ook de batterijstatus van de cilinder op elk gewenst moment afzonderlijk controleren. Deze is te vinden op het hoofdscherm van de secuENTRY KeyApp (Afb. 44).

Instructies voor het vervangen van de batterijen vindt u hieronder:

- 1 Verwijder de schroef uit de onderkant van het toetsenblok met behulp van de meegeleverde Tx8-schroevendraaier en trek het batterijcompartiment er naar beneden uit (Afb. 45).
- 2 Verwijder de lege batterijen en voer ze af volgens de instructies.

- ! **Tip:** raadpleeg pagina 8 van deze handleiding voor instructies betreffende verantwoordelijke afvoer.

- 3 Voer twee nieuwe batterijen in. Let op de juiste polariteit volgens de tekening rechts (Afb. 46).

Plaats het batterijcompartiment terug in de behuizing en schroef het vast (Afb. 46).

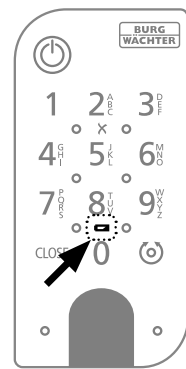

Afb. 43

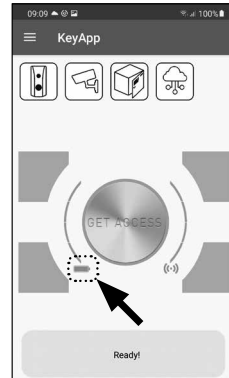

Afb. 44

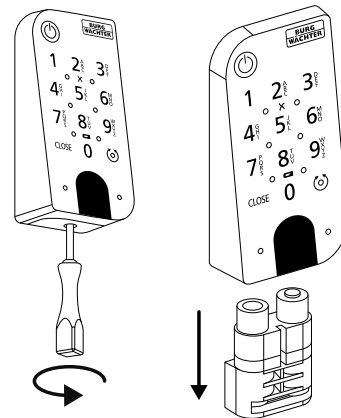

Afb. 45

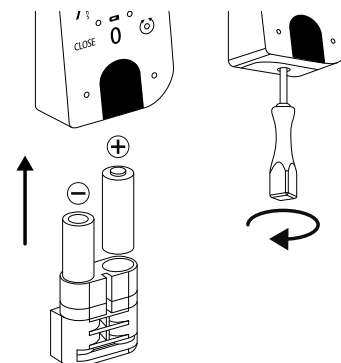

Afb. 46

## Compatibiliteit met andere secuENTRY producten

Of het nu gaat om één of meerdere voordeuren, of een compleet toegangscontrolesysteem: Met het modulaire secuENTRY-systeem kunt u heel eenvoudig uw individuele installatie samenstellen.

Uw ENTRY 7711 Keypad PIN toetsenblok kan worden gebruikt als aanvulling op de volgende secuENTRY cilinders en uitbreidingscomponenten:



Afb. 47

**secuENTRY-cilinder  
ENTRY Home 5000 CYL**

Item nummer:  
4003482500002  
Meer informatie op  
onze website:



www.burg.biz



Afb. 48

**secuENTRY-cilinder  
ENTRY 7100 CYL**

Item nummer:  
4003482572405  
Meer informatie op  
onze website:



www.burg.biz



Afb. 49

**secuENTRY-cilinder  
ENTRY 7116 DUO**

Item nummer:  
4003482571507  
Meer informatie op  
onze website:



www.burg.biz



Afb. 50

**secuENTRY-cilinder  
ENTRY 7600 CYL**

Opmerking: beschikbaar vanaf  
T3/2022

Item nummer:  
4003482506004  
Meer informatie op  
onze website:



www.burg.biz



Afb. 51

**secuENTRY-cilinder  
ENTRY 7650 CYL**

Opmerking: beschikbaar vanaf T1/2023

Item nummer:  
4003482506509  
Meer informatie op  
onze website:



www.burg.biz



Afb. 52

**secuENTRY-cilinder  
ENTRY 7000 CYL**

Item nummer:  
4003482571309  
Meer informatie op  
onze website:



www.burg.biz



Afb. 53

**secuENTRY-cilinder  
ENTRY 7010 TWIN**

Item nummer:  
4003482571408

Meer informatie op  
onze website:



www.burg.biz



Afb. 54

**secuENTRY-cilinder  
ENTRY 7030 HALF**

Item nummer:  
4003482571606

Meer informatie op  
onze website:



www.burg.biz



Afb. 55

**secuENTRY- Add-On  
ENTRY Home 7071 RELAY**

Item nummer:  
4003482571804

Meer informatie op  
onze website:



www.burg.biz



Afb. 56

**secuENTRY- Add-On  
ENTRY Home 7171 RELAY**

Opmerking: beschikbaar vanaf T4/2022

Item nummer:  
4003482501719

Meer informatie op  
onze website:



www.burg.biz

## Garantie

Om u een kwalitatief onberispelijk en hoogwaardig product te leveren en u bij service en reparatie optimaal te kunnen helpen, is het noodzakelijk dat foutieve of defecte apparaten met de geldige administratorcode, de QR-code(s) en het originele aankoopbewijs bij uw dealer worden ingeleverd.

Bij retourzending op grond van uw herroepingsrecht moeten alle apparaatcomponenten bovendien onbeschadigd zijn en zich in de fabrieksstand te bevinden. Bij veronachtzaming van het bovenstaande vervalt de garantie.

## Verwijdering van het apparaat

Geachte klant,

help ons afval te vermijden. Mocht u op enig moment van plan zijn om dit apparaat af te danken, dient u daarbij te bedenken dat een groot aantal componenten ervan uit waardevolle materialen bestaan, die recyclebaar zijn.



Wij wijzen erop, dat elektrische en elektronische apparaten en batterijen niet samen met het huisafval afgevoerd mogen worden, maar gescheiden resp. afzonderlijk moeten worden ingezameld. Informeer bij de bevoegde instantie in uw stad / gemeente naar de inzamelpunten voor batterijen en elektrisch afval.



Hierbij verklaart de firma BURG-WÄCHTER KG, dat het onderhavige toestel aan de richtlijnen 2014/53/EU, (RED) 2014/30/EU, (EMC) en 2011/65/EU (RoHS) voldoet.

De volledige tekst van de EU-conformiteitsverklaring kan op het internetadres [www.burg.biz](http://www.burg.biz) worden geraadpleegd.

Druk- en zetfouten alsmede technische wijzigingen zijn voorbehouden.





secuENTRY  
ENTRY 7711 Keypad PIN

**BURG-WÄCHTER KG**  
Altenhofer Weg 15  
58300 Wetter  
Germany  
[www.burg.biz](http://www.burg.biz)

BD hoofdhandleiding ENTRY 7711 Keypad PIN NL HBG/SWI 050422

[www.burg.biz](http://www.burg.biz)