

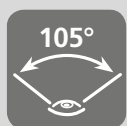

**BURG
WÄCHTER**



Door eGuard DG 8200



no Bruksanvisning for innretning

Door eGuard DG 8200 06/2017

BURG-WÄCHTER KG
Altenhofer Weg 15
58300 Wetter
Germany

www.burg.biz

Struktur

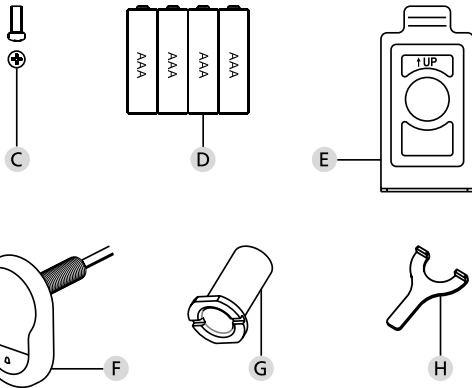
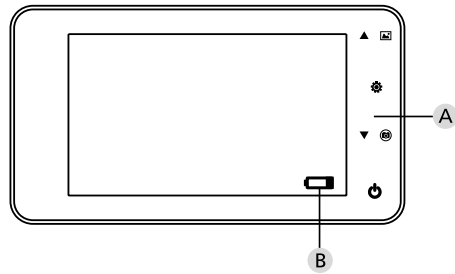

Bilde

- A Digitalt kikkhull
- B Kontroll av ladning av batterier
- C Festebolt
- D 4 batterier AAA
- E Montasjeplate
- F Kamera
- G Festesokkel
- H Festeverktøy

- Alle rettigheter forbeholdt, inklusive eventuelle tilpasninger av produktkonstruksjon, dens tekniske funksjoner og anvendelsesmåte og det selv uten noen som helst varslng på forhånd.
- Ved anvendelse av dette produktet på en annen enn den tiltenkte hensikten eller ved hvilken som helst justering av dets opprinnelige tilvirkning blir gyldigheten av alle ytede garantier annullert.
- Krav til garanti blir annullert også i det tilfelle, dette produktet blir satt inn i et miljø eller på en måte som ikke stemmer overens med denne håndboka.

Viktige anmerkninger

1. Før du setter i gang å bruke vårt produkt les vennligst denne håndboka nøye gjennom.
2. Ut av prinsipp prøv ikke å utføre reparasjoner eller justeringer av dette produktet eller dets tilbehør på egenhånd – så unngår du mulige personskader og annullering av garantien!
3. Noen tilfeller av force majeure, slik som et lynnedslag eller en feil anvendelsesmåte, kan føre til tap av data som er lagret på micro SD-kortet. Vi anbefaler på det sterkeste, at du, for å unngå et slikt datatap, tar opp sikkerhetskopier av videomaterialet. Vi er ikke ansvarlige for et eventuelt datatap.
4. Til rengjøring av dette produktet må det aldri brukes kjemikalier slik som alkohol eller bensin.
5. Sørg for et batteribytte snarest mulig etter at den tilsvarende indikator lyser opp. Derved forhindrer du mulig skade på produktet grunnet fullstendig oppbrukte batterier.

Kjære kunde,

takk for at du valgte å kjøpe produktet Door eGuard fra selskapet Burg-Wächter. Door eGuard er et batteridrevet system med kamera og fargeskjerm, som muliggjør en enkel installasjon og gir sin bruker sikkerhet til å hendelser som finner sted utenfor døren til leiligheten, uten selv å bli observert. Takket være det store utvalget av innstillinger er dette kikkhullet anvendelig for alle vanlige typer dører med en tykkelse fra 38 til 110 mm. Kameraoptikken kan dekke de allerede eksisterende kikkhull i døren med en størrelse på 14-26 mm. Takket være optikk med en bred visningsvinkel er det mulig å identifisere selv de personer som gjemmer seg rett i nærheten av døren.

Viktig: Før du setter i gang med montasjen vennligst les gjennom hele bruksanvisningen.

Vi ønsker deg en økt sikkerhet og livskvalitet med ditt nye elektroniske dørkikkhull.
Din leverandør Burg-Wächter KG

Monteringsanvisning

1. Festing av kamera på den utvendige siden av døren.

Erstatt det eksisterende dørkikkhullet, eller bor utpå det ønskede stedet et hull på 14 mm. Fjern beskyttelsesfolien 3M og skyv deretterkameraet fra utsiden inn i åpningen. Pass på, at ledningen ikke klemmes i døren. Sørg for at bryteren til dørklokken ligger underkameraet og still inn kameraet i den vertikale retningen i forhold til gulvet før den festes til døren (Fig. 1)

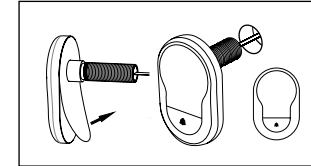

2. Festing av monitorholderen

Ta av monteringsplaten til monitoren på dens bakside - bruk en skrutrekker for å skru ut av bunnen til monitoren den relevante skruen. Fjern fra baksiden av monteringsplaten beskyttelsesfolien 3M og trekk gjennom hullet i midten ledningen til kameraet. Før festing av monteringsplaten ved hjelp av klebestrimler 3M på innersiden av døren, pass på at pilen på monteringsplaten vender oppover. Trekk kamerakabelen gjennom festehylsen og stram hylsen med det vedlagte monteringsverktøyet (Fig. 2)

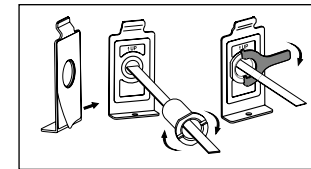

3. SD kort

For å lagre mer enn 25 bilder og for å eksportere data sett inn et micro SD-kort i den relevante porten. SD-porten åpnes ved å skyve platemetallklemmene i retning av bunnen til apparatet. Porten kan nå åpnes. Micro SD-kort settes inn slik, at kontaktene til porten og SD-kortkontakter ligger direkte på hverandre. Lukk metallklemmen igjen og, for å sikre den, skyv den mot toppen av enheten.

4. Montering av monitoren

Skyv kontakten til kameraledningen inn i monitoren, slik at ledningen går i retning mot porten til SD kortet. Overskytende ledning skal legges forsiktig i sporet på baksiden av skjermen. Pass på at den ikke klemmes av monitorholderen.

- 1 Skyv monitoren parallelt med døren på holderen slik, at den nedre platen med skruer hull forsvinner i en tilsvarende åpning på undersiden av hylsteret til skjermen.
- 2 Monitoren kan deretter henges opp på den øvre holder ved å trekke den langsomt nedover.
- 3 Fest apparatet på døren med skruen som trekkes gjennom åpningen på undersiden av hylsteret til skjermen.

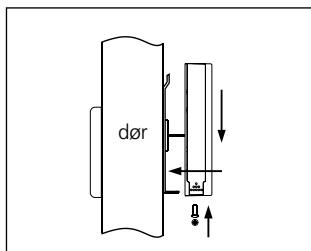

Innsetting og utskifting av batterier

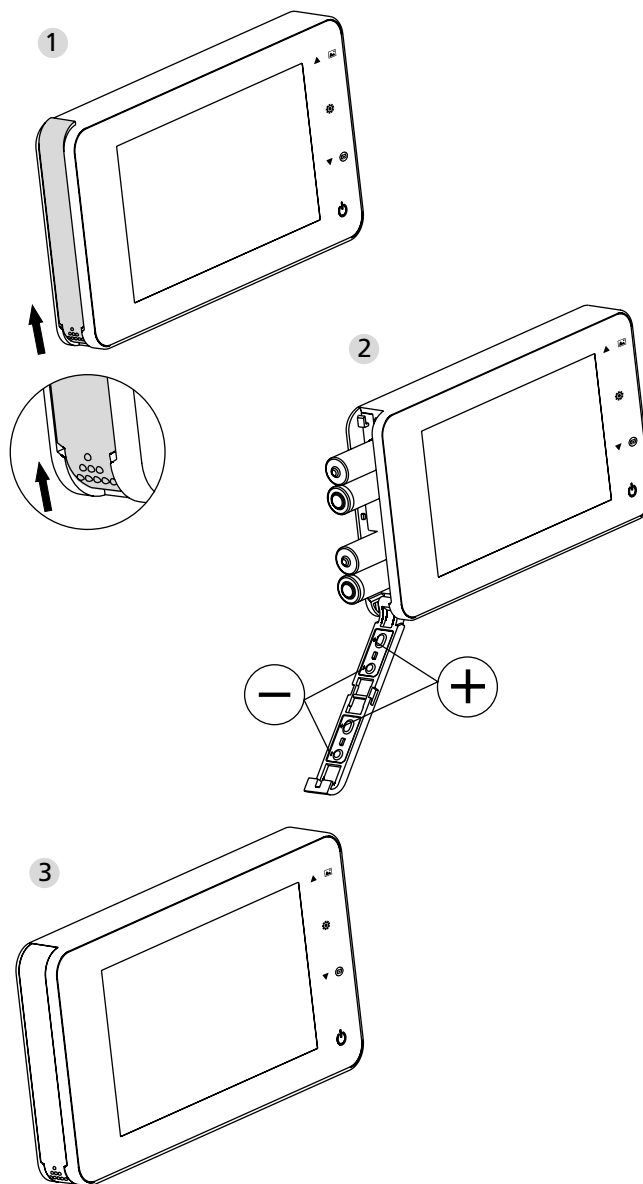

Innsetting:

- 1 For å åpne lokket, skyv det, som vist, oppover.
- 2 Sett inn batteriene i samsvar med betegnelsen „+“ / „-“ oppført på lokket.
- 3 For å lukke lokket gå frem motsatt.

Pass på:

1. Når du åpner og lukker lokket bruk IKKE styrke, for å unngå skade.
2. Når du åpner lokket utøv ikke press på lokket i motsatt retning for å unngå at den blir skadet.
3. Når indikatorlampen tennes, vennligst skift ut alle batteriene for å forhindre skade på produktet grunnet fullstendig utladete batterier.



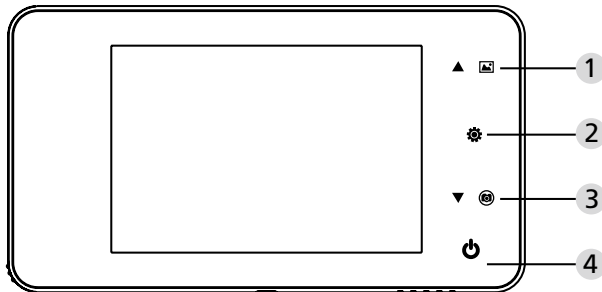

Er batteriene nesten helt utladet, blinker ladeindikatorlampen og varsler brukeren om behovet for utskifting. For dette produktet kan det brukes følgende typer batterier: AAA, alkalisk mangelcelle 1,5V. De utladete batteriene skal avhendes i henhold til lokale bestemmelser om miljøvern.

Bruksanvisning

Bruksanvisning



Bryterfunksjon:

Č.	Grunnleggende funksjoner	Avanserte funksjoner
1	Opp 	<ul style="list-style-type: none">· På startsidene trykker du inn tasten Opp for å komme inn i modus Visning av bilder;· Etter å ha aktivert modus Visning av bilder trykk inn tasten Opp for å bla gjennom bildene bakover;· I modus Innstilling trykk inn tasten Opp for å justere det ønskede bilde;
2	Meny 	<ul style="list-style-type: none">· Bruk tasten Meny for tilgang til meny-siden;· For sletting av bilder trykk inn tasten Meny; deretter kan du velge sletting av de aktuelle bildene;· Er du i modus Gjennomgang av bilder og Innstilling trykk inn og hold på tasten Meny, slik forlater du den aktuelle siden.
3	Ned 	<ul style="list-style-type: none">· Etter å ha aktivert modus Visning av bilder trykk inn tasten Ned for å bla gjennom bildene framover;· I modus Innstilling trykk inn tasten Ned for å justere det ønskede bilde;· På startsidene trykker du inn tasten Ned for å ta et bilde;
4	Start 	<ul style="list-style-type: none">· For å sette innretningen i gang etter å ha satt inn nye batterier, trykk inn og hold på tasten Start.



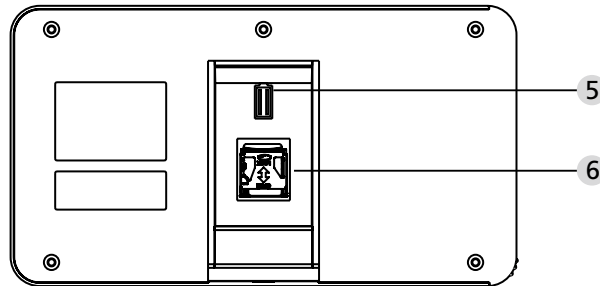

Baksiden av skjermdekselet:



5 Tilkobling av datakabelen til kameraet

6 Holder for mikro SD kortet

Innstilling av systemet

- I normal modus trykk inn  for å komme inn i Innstillingsmodus.
- Deretter burde de vises den nedenfor oppførte siden Innstillingsmodus.
- Trykk inn  for tilgang til forskjellige innstillingsmuligheter:
Tid--Dato--Ringetone--Lydstyrke--
Automatisk avslåing--Lagre filen som
- Trykk inn  for å endre innstillinger.
- Under TID / DATO er det mulig ved å trykke på  for å øke den aktuelle verdien; holder du knappen nede, blir justeringen av innstillingen av verdi akselerert.
- Når du har endret verdier, vil systemet automatisk lagre resultatet, og etter noen sekunder vil Innstillingsmodus avsluttes.
- Om du ønsker å gå ut av Innstillingsmodus, trykk inn og hold tasten .

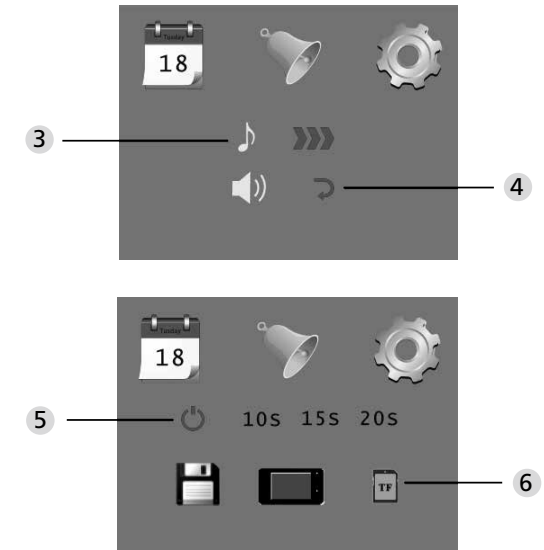
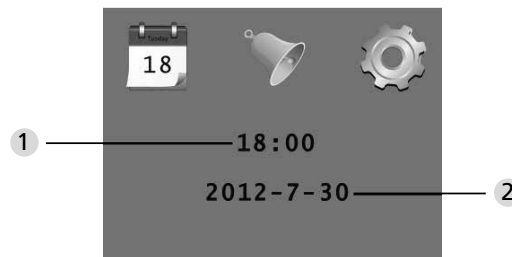

- 1 Innstilling av tid
- 2 Innstilling av dato

- 3 Innstilling av ringetone
- 4 Innstilling av lydstyrke: 0: lydløs
3: maksimal lydstyrke

- 5 Automatisk avslåing
- 6 Lagre filen som
 - Lokal fil
(data kan ikke lastes ned)
 - mikro SD kort
(data kan lastes ned ved hjelp av SD-kortleser)

For å overvåke området bak døren

- I normalmodus er overvåking av området bak døra mulig etter å ha trykket inn tasten Start.
- Hvis de besøkende trykker på dørklokken vil det inne i rommet kunne høres en ringelyd. Skjermen slår seg automatisk på og viser uterom bak døren. Etter at den innstilte tiden er gått vil den slås automatisk av igjen.
- I normalmodus blir det etter å ha trykket inn tasten  tatt og automatisk lagret ert bilde av uterommet.

Besøk

- Om den besøkende trykker på dørklokken ved dørens kikkhull, vil det inne i rommet kunne høres en ringelyd
- Skjermen vil i mellomtiden slås automatisk på og viser uterom bak døren Etter at den innstilte tiden er gått vil den slås automatisk av igjen.
- Etter å ha trykket inn ringeklokka vil kameraet også automatisk ta et bilde av den besøkende og er huseieren ikke hjemme, blir dette bildet lagret i en fastsatt fil; huseieren har så senere mulighet å finne ut hvem som befant seg bak døren, og eventuelt bruke denne informasjonen til sikkerhetsformål.

Visning og sletting av bilde

- I normalmodus trykkes inn for visning av bilder ▲ .
- Når du går gjennom bildene bruk for valg av disse ▲ eller ▼.

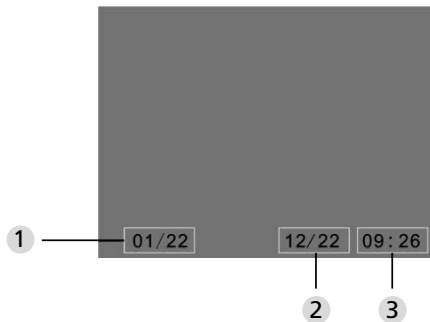

- 1 Aktuelt nummer på bilde/totalt antall
- 2 Måned/dag
- 3 Opptaksdato

Når du går gjennom bildene. Kan du, for å slette et aktuelt bilde, trykke inn tasten .

Etter at du har kort trykket ned denne tasten vil det vises følgende ikon:



- For å bekrefte sletting trykk inn ▼.

Valg av en fil for automatisk lagring

- Brukeren kan velge om bildene skal lagres i en lokal fil eller på TF-kort.
- Som standard blir lagring gjort i en lokal fil.

Sette inn et minnekort

- Mikro SD kort er ikke inkludert. Brukeren må først kjøpe kortet.
- Mikro SD kort settes inn før du installerer batterier.
- Før du setter inn et SD kort er avgjørende å flytte metalldekelet over rommet til å sette inn kortet i retningen OPEN.
- Løft opp og åpne den øvre delen av metalldekelet og skyv inn mikro SD kortet.
- Lukk metalldekelet igjen og skyv den tilbake i retningen LOCK.
- Du kan bruke mikro SD kort med maks. 8 GB, det anbefales en klasse HDSC, som er høyere enn 6.

Spesifisering

Dørstyrke	38~110 mm
Kamera	0,3 megapiksel
LCD skjerm	4.0" TFT
Oppløsning	QVGA (480x320)
Strømforsørgelse	4x AAA alkaliske manganceller 1,5V
Kapasiteten til det lokale minne	Ca. 25 bilder (antallet kan variere avhengig av det miljøet som kamera brukes i)
Eksternt minnekort	Mikro SD kort (TF), maks. 8 GB
Fotominne 1 GB	2.000 stk. (laboratoriebetingelser; det reelle antall kan under andre betingelser endre seg)
Mål	139(B)x77(H)x15,8(D)mm
Vekt	185g

Pass på

Endringer og justeringer, som ikke er uttrykkelig godkjent av autoriserte godkjenningmyndigheter kan føre til at tillatelsen til å drive innretningen kan falle bort.

Viktig: juridisk anmerkning



Anskaffelse, opptak og lagring av data for videoovervåking (bilde, lyd) er i Tyskland underlagt strenge regler. Vennligst overhold alle de gyldige lovbestemmelser som går frem fra den føderale loven om databeskyttelse, eventuelt fra lokale databeskyttelseslover. For andre land gjelder de relevante nasjonale forskrifter om databeskyttelse.

Avhending av innretningen

Kjære kunde,

vennligst hjelp oss å redusere mengden av avfall. Om du noensinne kommer til å ha til hensikt å avskaffe denne innretningen, vær så snill og tenk på, at mange deler inneholder verdifullt materiale, som kan gjenvinnes.



Symbol avfallsdunk betyr:

Utladete batterier må ikke kastes sammen med husholdningsavfall. Vennligst returner batteri i butikken eller i gjenvinningsstasjon i kommunen. Returnering er gratis og er foreskrevet ved lov.



Har du spørsmål som vedrører EUs erklæring om konformitet, vennligst henvend deg til info@burg.biz

Trykkfeil og tekniske endringer med forbehold.